









Szerelési útmutató a „KLASIK 120” előtetőhöz

1. Előtető anyagjegyzék

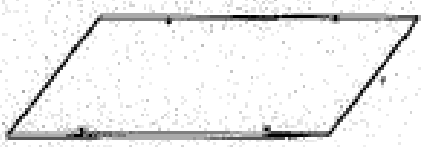
Ssz.	Ábra	Db	Megnevezés
1		4	Rozsdamentes csavar 4,8 x 19
2		4	Takaróelem
3		4	Tipli Ø 12 mm horganyzott hatlapfejű csavarral
4		4	Alátét
5		1	Akril lemez
6		1	Falhoz csatlakozó profil tömítés-sel
7		1	Ereszprofil
8		2	Fali tartók

2. Az előtető összeszerelése



1. ábra

1) Távolítsa el az akril lemeztől a védőfóliát.

Figyelem! A védőfólia eltávolítása után a lemez nagyon érzékeny karcolásra.

2.) Illessze össze a falhoz csatlakozó profilt és az ereszprofilt az akril lemezzel. A lemezen lévő furatoknak, valamint a fali csatlakozó profilon és az ereszprofilon lévő furatoknak pontosan fedniük kell egymást.

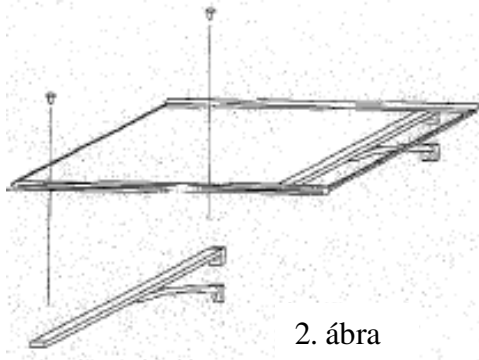

2. ábra

- 3) Távolítsa el a felső védőfóliát a fali csatlakozó profilra ragasztott kétoldalú ragasztócsíkról.
- 4) Csavarozza az előtetőt a fali tartókra a 4,8 x 19 mm csavarokkal (4 db) (2. ábra)

Figyelem!

Nem szükséges további furat. Ne fúrjon másik furatot se a lemezbe, se a kiegészítő elemekbe.

3. Szerelési útmutató az előtető falra szereléséhez

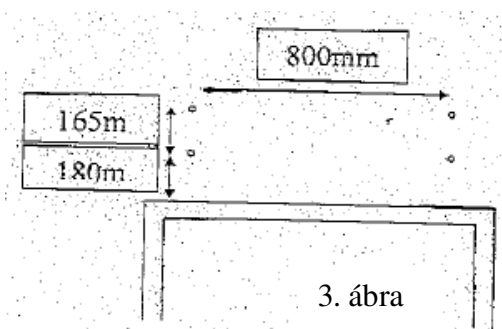

3. ábra

- 1) Fúrjon 12 mm-es furatot a jelzett rögzítőpontban, és a tiplikkel és csavarokkal rögzítse az előtetőt a falra.

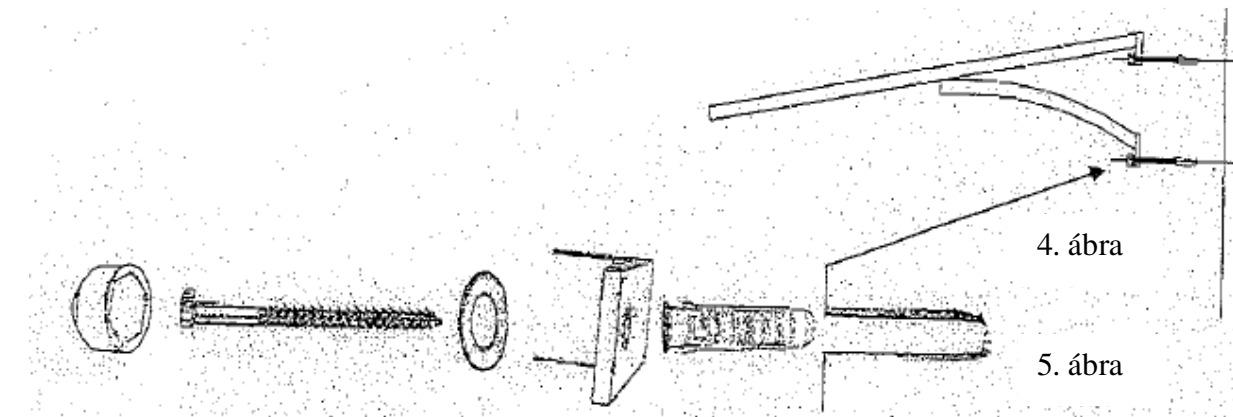

4. ábra

5. ábra

FIGYELEM!

A tető szerelése előtt ellenőrizni kell a falazat állapotát, szükség esetén más csavarokat és tipliket (pl. üregtipli, vagy más) kell a szállított szerelőkészlet helyett használni.

Ha a fal felülete porózus vagy ferde, az ezáltal keletkező tömítetlen helyeket töltsse fel természetes szilikonnal. Ajánlatos a tető és a fal közötti hézagot természetes szilikonnal kitölteni.

Télen az előtetőről le kell takarítani a havat és jeget.







Az előtető nem ellenálló tetőlavínával, jégcsapokkal és nagyobb hőtömegekkel szemben.

A tető gondozása

Az előtetőt puha kendővel vagy szivaccsal és enyhe tisztítószerrel kell tisztítani. Oldószertartalmú vagy karcoló tisztítószerrel nem szabad használni.

Szerelési útmutató a „SWING” íves előtetőhöz

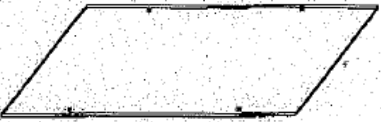
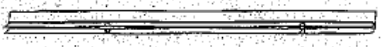
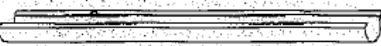
1. Előtető anyagjegyzék

Ssz.	Ábra	Db	Megnevezés
1		4	Rozsdamentes csavar 4,8 x 19
2		4	Takaróelem
3		4	Tipli Ø 12 mm horganyzott hatlapfejű csavarral
4		4	Alátét
5		1	Akril lemez
6		1	Falhoz csatlakozó profil tömítéssel
7		1	Ereszprofil
8		2	Fali tartók

2. Az előtető összeszerelése



1. ábra

1) Távolítsa el az akril lemeztől a védőfóliát.

Figyelem! A védőfólia eltávolítása után a lemez nagyon érzékeny karcolásra.

2.) Illessze össze a falhoz csatlakozó profilt és az ereszprofilt az akril lemezzel. A lemezen lévő furatoknak, valamint a fali csatlakozó profilon és az ereszprofilon lévő furatoknak pontosan fedniük kell egymást.

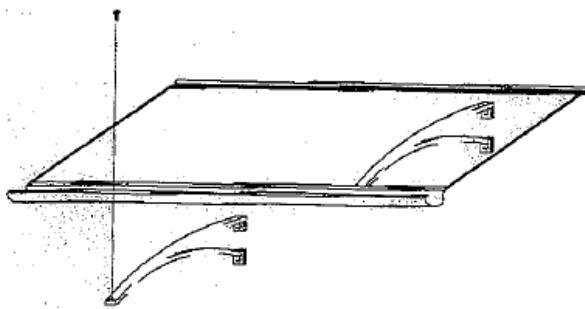

2. ábra

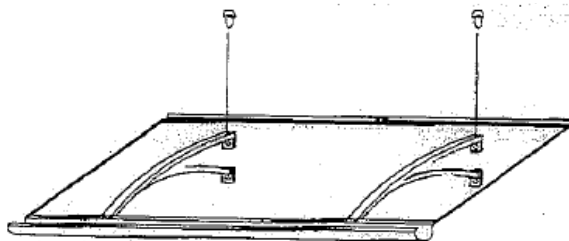

3. ábra

- 3) Ezután az ereszprofil csavarozza a rendelkezésre álló csavarokkal, 4,8 x 19 mm (2 db), a fali tartóra (2. ábra)
- 4) Hajlítsa össze az akril lemezt az előszerelt falitartóval együtt, igazítsa az akril lemezt a fali tartó formájához, és a csavarokkal, 4,8 x 19 mm (2 db) csavarozza össze a fali csatlakozó-profil a fali tartókkal (3. ábra).

Figyelem!

Nem szükséges további furat. Ne fúrjon másik furatot se a lemezbe, se a kiegészítő elemekbe.

3. Szerelési útmutató az előtető falra szereléséhez

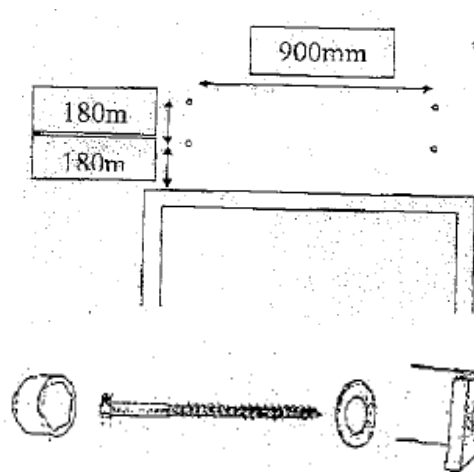

- 1) Fúrjon 12 mm-es furatot a jelzett rögzítőpontban, és a tiplikkel és csavarokkal rögzítse az előtetőt a falra.

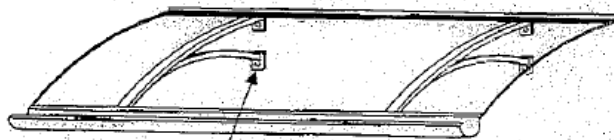

FIGYELEM!

A tető szerelése előtt ellenőrizni kell a falazat állapotát, szükség esetén más csavarokat és tipliket (pl. üregtipli, vagy más) kell a szállított szerelőkészlet helyett használni.

Ha a fal felülete porózus vagy ferde, az ezáltal keletkező tömítetlen helyeket töltsse fel természetes szilikonnal. Ajánlatos a tető és a fal közötti hézagot természetes szilikonnal kitölteni.

Télen az előtetőről le kell takarítani a havat és jeget.

Az előtető nem ellenálló tetőlavínával, jégcsapokkal és nagyobb hőtömegekkel szemben.

A tető gondozása

Az előtetőt puha kendővel vagy szivaccsal és enyhe tisztítószerrel kell tisztítani. Oldószertartalmú vagy karcoló tisztítószerrel nem szabad használni.

Szerelési útmutató a „RONDO” íves előtetőhöz

1. Előtető anyagjegyzék

Ssz.	Ábra	Db	Megnevezés
1		8	Rozsdamentes csavar 4,8 x 50
2		6	Festett acélsavar 8 mm hatlapfejjel
3		3	Takaróelem
4		3	Tipli Ø 12 mm horganyzott hatlapfejű csavarral
5		3	Alátét
6		4 x rövid 4 x hosszú	Tömítőprofil
7		1	Elülső íves profil
8		1	Falhoz csatlakozó íves profil rögzítőelemmel
9		2	Oldalprofil
10		2	Eresz (jobb- és baloldal) Vízlevezetővel
11		1	Kereszt összekötő az elülső és hátsó íves profilhoz
12		1	Polikarbonát üreges lemez

2. Az előtető összeszerelése

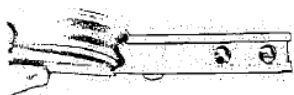

1. ábra

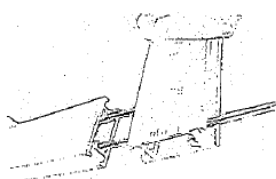

2. ábra

- 1) Helyezze a falhoz csatlakozó profilt a falra, és jelölje be a rögzítőpontokat. Egy ütvefúró géppel (Ø 12 mm fúrószár) fúrja ki a rögzítőfuratokat a falba.
- 2) Helyezze az elülső íves profilt (1.7) egy sima felületre (pl. asztalra), úgy, hogy a profilvégek túlnyúljanak az asztal szélén. A profil két végén a gumitömítést vegye ki annyira, hogy a furatok az oldalprofil rögzítéséhez szabaddá váljanak (1. ábra)
- 3) Egy akkus csavarhúzóval csavarozza össze az oldalprofil (1.9) az elülső íves profillal (1.7) (2, 3. ábra). A rögzítéshez a szállított csavarokat használja (1.1)
- 4) Illessze vissza a profilvégen a tömítéseket, és állítsa az összecsavart szerkezetet a gumitömítés oldalára
- 5) Illessze a polikarbonát üreges lemezt (1.12) a szerkezetbe.

Figyelem! A szintelen fóliának lefelé, a feliratos fóliának felfelé kell néznie.

A lemez oldaléleinek a perforált védőszalaggal az oldalprofil hornyában kell elhelyezkedniük.

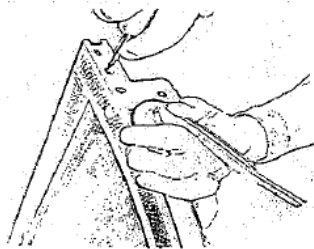

3. ábra

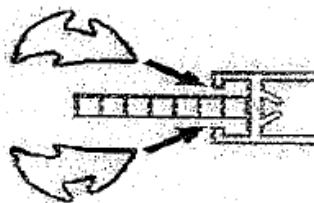

4. ábra

- 6) Rögzítse a falhoz csatlakozó íves profilt (1.8) a 2. és 3. pontban leírtak szerint (2, 3. ábra)
- 7) Szerelje fel a tömítőprofil belül és kívül az oldalprofilokra (1.6 rövid) (4, 5. ábra), és az íves profilra (1.6 hosszú) (4, 5, 6. ábra). Nyomja be a gumiprofil a profil és a polikarbonát üreges lemez közötti térbe.

Figyelem:

A tömítőprofil úgy szerelje fel, hogy a profil hosszabbik éle látszódjon!

A tömítés szerelését a profil bal és jobb végén egyidejűleg kezdje!

Ügyeljen a tömítés formájára és a profil közbülső üregére! (4. ábra)

A tömítőprofil ne rövidítse le!



5. ábra

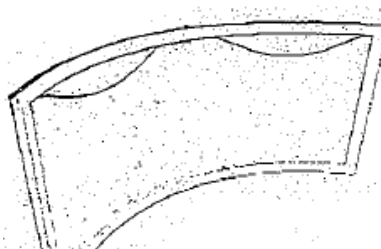

6. ábra



7. ábra

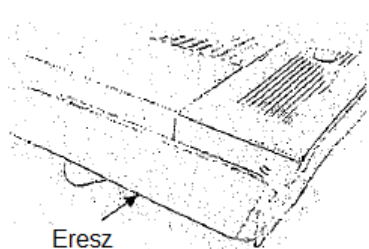

Eresz

8. ábra

- 8) Az acélsavarokkal (1.2) csavarozza a keresztösszekötőt (1.11) az íves profil közepén lévő erre szolgáló furatokba (7. ábra)
- 9) Szerelje fel az ereszeket (1.10) az íves profilra az acélsavarokkal (1.2) úgy, hogy a vízlevezető elől legyen. Figyeljen arra, hogy az ereszek belső oldala bal- és jobboldalon fel van vágva. Az ereszek középrészét könnyedék ki kell nyomni, hogy az oldalprofil hornyába lehessen tolni. (annak megakadályozása érdekében, hogy az eresz és az oldalprofil közé víz kerüljön) (8, 9. ábra)
- 10) Helyezze az íves profilra rögzített tömítésvégeket az ereszekbe.
- 11) Helyezze a tipliket (1.5) a furatokba, és az előtetőt a csavarokkal (1.5) (10. ábra) és alátéttekkel rögzítse. Végül helyezze fel a takaróelemeket.



10. ábra

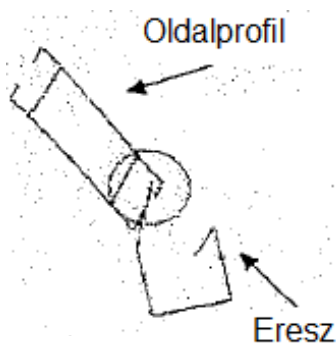

9. ábra

FIGYELEM!

A tető szerelése előtt ellenőrizni kell a falazat állapotát, szükség esetén más csavarokat és tipliket (pl. üregtipli, vagy más) kell a szállított szerelőkészlet helyett használni.

Ha a fal felülete porózus vagy ferde, az ezáltal keletkező tömítetlen helyeket töltsse fel természetes szilikonnal. Ajánlatos a tető és a fal közötti hézagot természetes szilikonnal kitölteni.

Télen az előtetőről le kell takarítani a havat és jeget.









Az előtető nem ellenálló tetőlavínával, jégcsapokkal és nagyobb hőtömegekkel szemben.

A tető gondozása

Az előtetőt puha kendővel vagy szivaccsal és enyhe tisztítószerrel kell tisztítani. Oldószertartalmú vagy karcoló tisztítószerrel nem szabad használni.

Szerelési útmutató a „RONDO” íves előtető oldalrészéhez

1. Oldalrész anyagjegyzék

Ssz.	Ábra	Db	Megnevezés
1		2	Rozsdamentes csavar 4,8 x 19
2		2	Rozsdamentes csavar 4,8 x 45
3		2	Festett acélcsvavar 4,8 x 35 8 mm hatlapfejű
4		1	Tipli Ø 12 mm horganyzott hatlapfejű csavarral
5		1	Alátét
6		1	Takaróelem
7		1	Rögzítőelem
8		1	Oldalrész
9		1	Összekötő profil

2. Az oldalrész összeszerelése

- 1) A 4,8 x 19 mm-es (1.1) rozsdamentes csavarokkal rögzítse az alsó rögzítőelemet (1.7) az oldalrészre (1.8)
- 2) A 4,8 x 45 mm-es (1.2) hosszú csavarokkal rögzítse össze az összekötő profilt (1.9) az oldalrészrel (1.8) (1. ábra)
- 3) Vegye ki az ívprofilból (előtető) a műanyag dugókat.
- 4) A hatlapfejű csavarokkal és alátétekkel (1.3) csavarozza az oldalrészre a köríves előtetőre (2. ábra)
- 5) Állítsa az oldalrészre függőlegesen szintbe, és a rögzítőelem segítségével jelölje be a furat helyét a falon.
- 6) A 12 mm-es fúrószárral fúrja ki az oldalrész rögzítéséhez a furatot, és csavarozza a rögzítőelemet a falra (3. ábra)

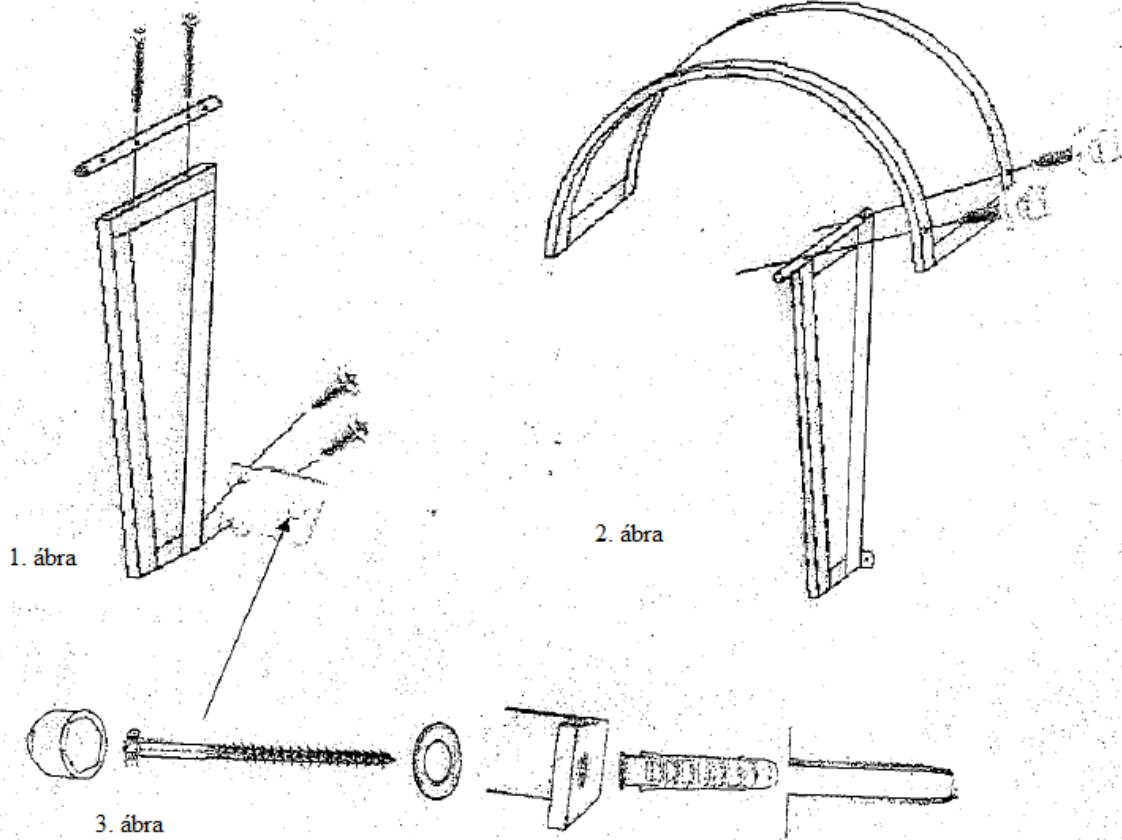

FIGYELEM!







A tető szerelése előtt ellenőrizni kell a falazat állapotát, szükség esetén más csavarokat és tipliket (pl. üregtipli, vagy más) kell a szállított szerelőkészlet helyett használni.

A tető gondozása

Az előtetőt puha kendővel vagy szivaccsal és enyhe tisztítószerrel kell tisztítani. Oldószertartalmú vagy karcoló tisztítószerrel nem szabad használni.

Szerelési útmutató a „STANDARD 120” előtetőhöz

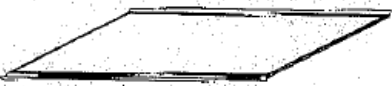
1. Előtető anyagjegyzék

Ssz.	Ábra	Db	Megnevezés
1		4	Rozsdamentes csavar 4,8 x 19
2		4	Alátét
3		4	Takaróelem
4		4	Tipli Ø 12 mm horganyzott hatlapfejű csavarral
5		1	Tetőelem
6		2	Fali tartók

2. Az előtető összeszerelése

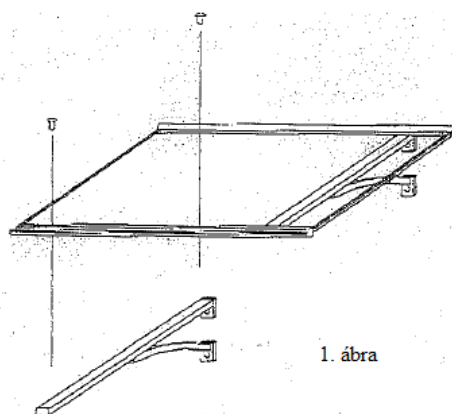

- 1) Távolítsa el a polikarbonát lemezről a védőfóliát.
- 2) Távolítsa el a védőfóliát a fali tartóra ragasztott kétoldalú ragasztócsíkról. Ügyeljen a ragasztófelületek tisztaságára
- 3) Helyezze a tetőelemet a két fali tartóra. A tetőelem furatainak egybe kell esni a fali tartók furataival.
- 4) Csavarozza az előtetőt a fali tartókra a 4,8 x 19 mm csavarokkal (1.1)

3. Szerelési útmutató az előtető falra szereléséhez

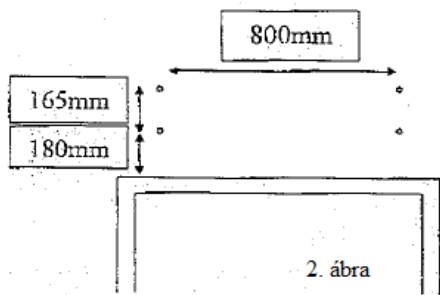

- 1) 12 mm-es fúrószárral fúrjon a falon 4 furatot (a távolságok az 1. ábrán láthatók). Ügyeljen arra, hogy a furatok mind vízszintesen, mind függőlegesen jó állásban legyenek.

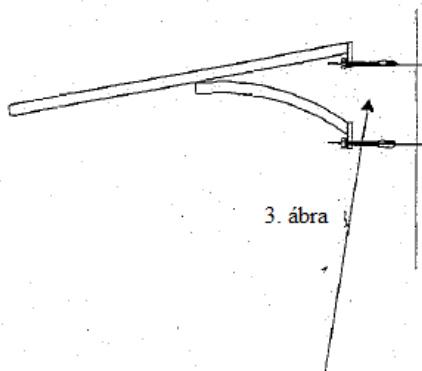

- 2) Helyezze a tipliket a furatokba, és a csavarokkal rögzítse az előtetőt.

Feltétlenül használjon fel minden, az alábbiakban ábrázolt elemet (tipli, alátét, csavar, majd a takaróelem)

- 3) Vegye le a védőfóliát, és a szükséges, tisztítsa meg a tetőt tiszta vízzel és tiszta szivaccsal.

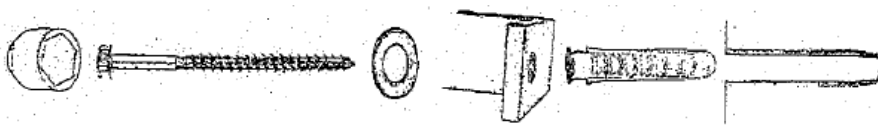

4. ábra

FIGYELEM!

A tető szerelése előtt ellenőrizni kell a falazat állapotát, szükség esetén más csavarokat és tipliket (pl. üregtipli, vagy más) kell a szállított szerelőkészlet helyett használni.

Ha a fal felülete porózus vagy ferde, az ezáltal keletkező tömítetlen helyeket töltsse fel természetes szilikonnal. Ajánlatos a tető és a fal közötti hézagot természetes szilikonnal kitölteni.

Télen az előtetőről le kell takarítani a havat és jeget.









Az előtető nem ellenálló tetőlavinával, jégcsapokkal és nagyobb hőtömegekkel szemben.

A tető gondozása

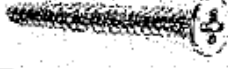
Az előtetőt puha kendővel vagy szivaccsal és enyhe tisztítószerrel kell tisztítani. Oldószertartalmú vagy karcoló tisztítószerrel nem szabad használni.

Szerelési útmutató a „STANDARD 120/160” előtető oldalrészéhez

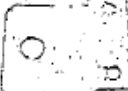
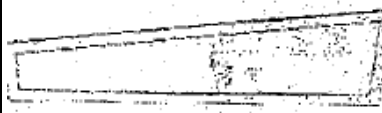
1. Oldalrész anyagjegyzék

Ssz.	Ábra	Db	Megnevezés
1		2	Rozsdamentes csavar 4,8 x 19
2		2	Rozsdamentes csavar 4,8 x 19
3		2	Rozsdamentes csavar 4,8 x 45
4		1	Tipli Ø 12 mm horganyzott hatlapfejű csavarral
5		1	Alátét
6		1	Takaróelem
7		1	Rögzítőelem
8		1	Oldalrész
9		1	Összekötő profil

2. Az oldalrész összeszerelése

- 1) A 4,8 x 19 mm-es (1.1) rozsdamentes csavarokkal rögzítse az alsó rögzítőelemet (1.7) az oldalrészre (1.8)
- 2) A 4,8 x 45 mm-es (1.2) hosszú csavarokkal rögzítse össze az összekötő profilt (1.9) az oldalrészrel (1.8) (1. ábra)
- 3) Illessze az oldalrészt a tetőre, és jelölje meg a furathelyeket az ereszprofilon és a fali csatlakozó profilon.
- 4) 4 mm-es fúróval fúrjon 2 furatot az ereszen és a fali csatlakozó profilon keresztül
- 5) A 4,8 x 19 mm-es csavarokkal (1.2) csavarozza az oldalrészt a tetőelemre
- 6) Állítsa az oldalrészt függőlegesen szintbe, és a rögzítőelem segítségével jelölje be a furat helyét a falon.
- 7) Kissé tolja az oldalrészt oldalra, és a 12 mm-es fúrószárral fúrja ki az oldalrész rögzítéséhez a furatot, és csavarozza a rögzítőelemet a falra (2. ábra)

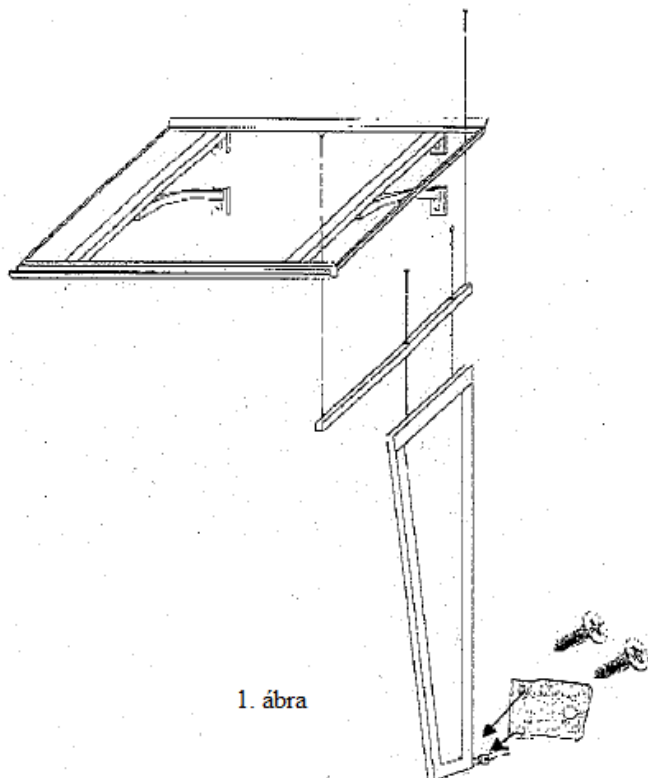

1. ábra

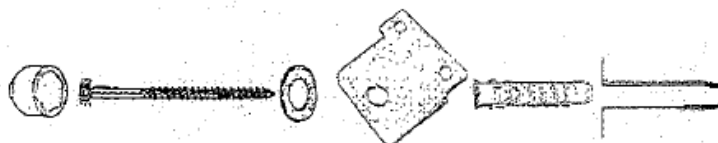

2. ábra

FIGYELEM!







A tető szerelése előtt ellenőrizni kell a falazat állapotát, szükség esetén más csavarokat és tipliket (pl. üregtipli, vagy más) kell a szállított szerelőkészlet helyett használni.

A tető gondozása

Az előtetőt puha kendővel vagy szivaccsal és enyhe tisztítószerrel kell tisztítani. Oldószertartalmú vagy karcoló tisztítószerrel nem szabad használni.

Szerelési útmutató a „SWING PC” íves előtetőhöz

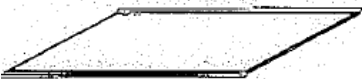
1. Előtető anyagjegyzék

Ssz.	Ábra	Db	Megnevezés
1		4	Rozsdamentes csavar 4,8 x 19
2		4	Alátét
3		4	Takaróelem
4		4	Tipli Ø 12 mm horganyzott hatlapfejű csavarral
5		1	Tetőelem
6		2	Fali tartók

2. Az előtető összeszerelése

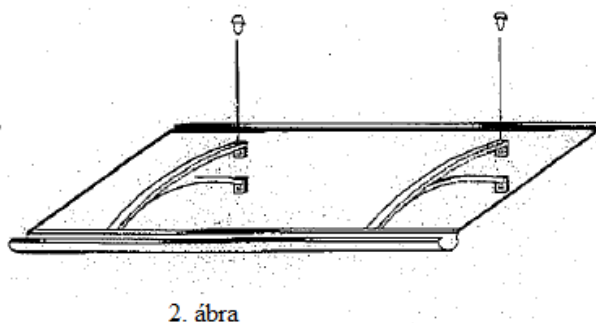
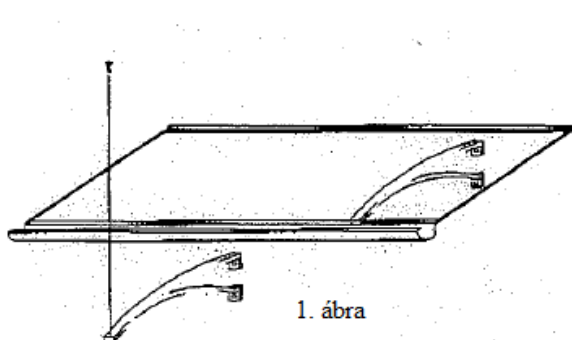

- 1) Távolítsa el a polikarbonát lemez alsó oldaláról a védőfóliát.
- 2) Távolítsa el a felső védőfóliát a fali tartóra ragasztott kétoldalú ragasztócsíkról. Ügyeljen a ragasztófelületek tisztaságára
- 2) Helyezze a tetőelemet a két fali tartóra. A tetőelem furatainak egybe kell esni a fali tartók furataival.
- 4) Csavarozza az előtetőt a fali tartókra a 4,8 x 19 mm csavarokkal (1.1)

3. Szerelési útmutató az előtető falra szereléséhez

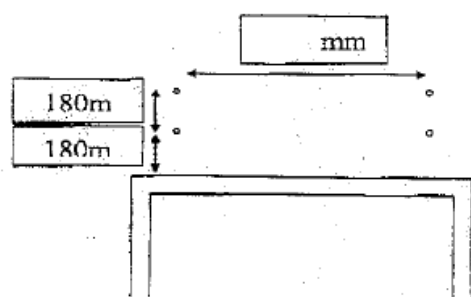

- 1) Fúrjon 12 mm-es furatot a jelzett rögzítőpontokban, és a tiplikkel és csavarokkal rögzítse az előtetőt a falra.

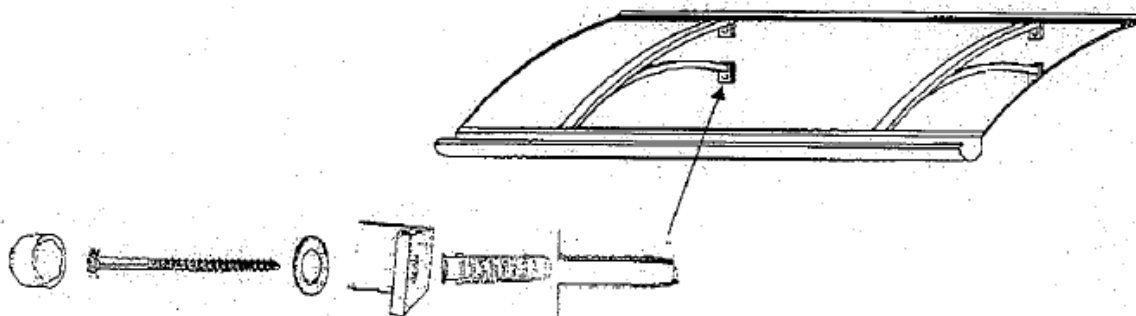

FIGYELEM!

A tető szerelése előtt ellenőrizni kell a falazat állapotát, szükség esetén más csavarokat és tipliket (pl. üregtipli, vagy más) kell a szállított szerelőkészlet helyett használni.

Ha a fal felülete porózus vagy ferde, az ezáltal keletkező tömítetlen helyeket töltsse fel természetes szilikonnal. Ajánlatos a tető és a fal közötti hézagot természetes szilikonnal kitölteni.

Télen az előtetőről le kell takarítani a havat és jeget.

Az előtető nem ellenálló tetőlavinával, jégcsapokkal és nagyobb hőtömegekkel szemben.

A tető gondozása

Az előtetőt puha kendővel vagy szivaccsal és enyhe tisztítószerrel kell tisztítani. Oldószertartalmú vagy karcoló tisztítószerrel nem szabad használni.

Garanciafeltételek

1. A gyártó 3 év garanciát vállal az előtetőre és a falakra.
2. A garancia ideje alatt fellépő hibákat és károkat a gyártó költségmentesen kijavítja.
3. A következő esetek/károk nem tartoznak a garanciális kötelezettség alá:
 - Nem rendeltetésszerű használat
 - Helytelen felszerelés (a szerelési útmutató be nem tartása)
 - Erőhatalom által okozott károk
 - Harmadik fél közreműködése (vandalizmus, stb.)
 - Az előtető és falak nem szakszerű gondozása (maró tisztítószer használata, valamint olyan szeré, amely karcosítja a felületet).
4. A termék bármilyen megváltoztatása a garancia elvesztését vonja maga után. (kivéve azok a változtatások, amelyek a gyártóval egyetértésben lettek kivitelezve)
5. A hó- vagy hó/jég vastagság az előtetőn 20 cm-nél nem lehet vastagabb. A gyártó ezért javasolja a tető rendszeres megtisztítását a hótól vagy hó/jégtől az időjárástól függően.
6. A reklamációnál be kell mutatni a vásárlási blokkot.
7. A vevőnek a vásárlástól számított 2 hétig joga van reklamálni. A reklamáció csak olyan hibákra vonatkozik, amely a termék rendeltetésszerű használatát akadályozzák.
8. Nem jogos reklamáció esetén a vevőnek kell minden költséget vállalnia, amely a szervizmunkatárs igénybevételevel összefüggésben merül fel.